

# NEOCLIMA

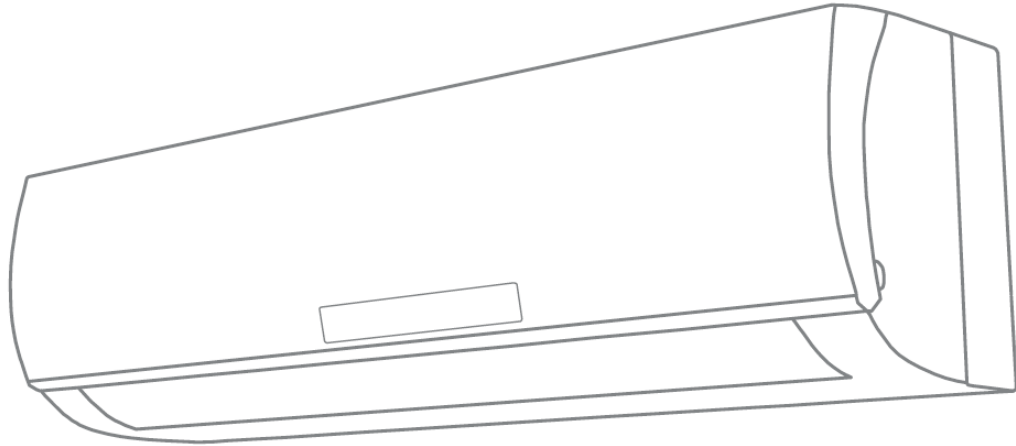

## ІНСТРУКЦІЯ З ЕКСПЛУАТАЦІЇ

настінний кондиціонер спліт-система

Серія: ALASKA

- NS-09AHTI/NU-09AHTI
- NS-12AHTI/NU-12AHTI
- NS-18AHTI/NU-18AHTI
- NS-24AHTI/NU-24AHTI

Перед використанням уважно прочитайте інструкцію.

Ми рекомендуємо щоб установка кондиціонера виконувалась кваліфікованими співробітниками. Цей посібник є універсальним для всіх моделей настінних спліт-систем, котрі випускаються нашою компанією. Деякі елементи можуть незначно відрізнятися від тих, що описані в інструкції, але це не буде впливати на їх роботу і використання.

Уважно ознайомтеся з розділами, що включають в себе інформацію про вашу модель кондиціонера і збережіть інструкцію для подальших довідок.

Кондиціонер не призначений для використання особами з обмеженими фізичними здібностями і дітьми.

## Зміст

Інструкції для користувачів.....	3
Назва елементів та їх функції.....	5
Дисплей.....	6
Пульт дистанційного керування.....	7
Функція обігріву.....	12
Технічне обслуговування.....	12
Звернення до сервісного центру для усунення несправностей.....	14
Що повинно знати, при використанні кондиціонера.....	15

## Утилізація

Не викидайте електронні пристрої як звичайні відходи; Використовуйте окремі системи для збору сміття.

Зверніться до місцевого органу управління, щоб дізнатися про наявні системи.

Якщо викинути пристрої на звичайний смітник, небезпечні речовини можуть протекти у ґрунтові води, потрапити до харчового ланцюга, завдавши шкоди здоров'ю.



**\*Інструкції для користувачів\***

Будь ласка, ретельно прочитайте "Інструкцію по експлуатації" перед використанням Вашого кондиціонера.













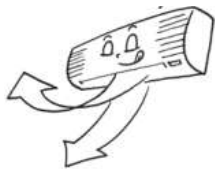

**Інструкції з установки**

Встановлювати кондиціонери можуть лише кваліфіковані співробітники спеціалізованих організацій, що мають усі необхідні дозволи та ліцензії.

<p>Блоки не повинні бути встановлені в місцях, де можливий витік горючих газів.</p>  <p>Може виникнути небезпека загорання, у разі якщо витік газу знаходиться в безпосередній близькості до зовнішнього або внутрішнього блоку.</p>	<p>Переконайтеся, що автоматичний вимикач з функцією захисту при витокі на землю встановлений.</p>  <p>В іншому випадку, це може призвести до ударів струмом та іншим небезпечним факторам.</p>
<p>Після з'єднання проводів між внутрішнім і зовнішнім блоком, перевірте надійність, потягнувши провід з невеликою силою.</p>  <p>Не надійне підключення може призвести до пожежної небезпеки</p>	<p>Переконайтеся, що кондиціонер заземлений належним чином.</p>  <p>Неправильне заземлення може призвести до ураження електричним струмом або іншим небезпекам.</p>

**Інструкції з експлуатації**

<p>Ніколи не припиняйте роботу кондиціонера, від'єднанням лінії живлення.</p>  <p>Це може призвести до ураження електричним струмом або пожежі.</p>	<p>Не приєднуйте лінії електроживлення в проміжний роз'єм. Не використовуйте подовжувач. Не приєднуйте інші побутові прилади на ту ж саму силову лінію.</p>  <p>Це може призвести до ураження електричним струмом, перегріву, ризику пожежі або інших нещасних випадків.</p>	<p>Не тягніть за шнур, щоб не пошкодити кабелі електропередач.</p>  <p>Це може призвести до ураження електричним струмом, перегріву, пожежі чи іншої небезпеки. Якщо дроти лінії електропередачі пошкоджені, вони повинні бути замінені. Будь ласка, зверніться до кваліфікованого співробітника, щоб зробити заміну.</p>
<p>Не торкайтесь перемикача вологими руками.</p>  <p>Це може призвести до ураження електричним струмом.</p>	<p>Будь ласка, перед підключенням переконайтеся, що на вилці немає пилу, або інших пошкоджень.</p>  <p>Якщо є пил на вилці, або вона має пошкодження, це може призвести до ураження електричним струмом або пожежонебезпеки.</p>	<p>Ніколи не використовуйте запобіжник з неправильною потужністю, або будь-які інші металеві дроти.</p>  <p>Використання металевих або мідних проводів замість запобіжника може привести до виникнення збоїв або пожежі.</p>

<p>Намагайтеся уникати сонячних променів і гарячого повітря в кімнаті.</p>  <p>Під час операції охолодження, штори або жалюзі повинні бути використані для тіні від сонячного світла.</p>	<p>Постарайтеся звести до мінімуму виділення тепла під час операції охолодження.</p>  <p>Видаліть джерела теплопостачання з кімнати</p>	<p>Не використовуйте обігрівачі разом з кондиціонером</p>  <p>Це може призвести до возгорання</p>
<p>Не ставте інсектицидів або фарби та інші легкозаймисті речі поруч з кондиціонером, не розпилюйте їх безпосередньо на кондиціонер</p>  <p>Це може призвести до небезпеки пожежі</p>	<p>Не вистачає кисню!</p>  <p>Недостатня вентиляція може призвести до нестачі кисню або деякі інші небезпеки.</p>	<p>Вимкніть живлення перед чищенням або технічним обслуговуванням. Не дозволяється робити чистку блоків під час роботи кондиціонера</p> 
<p>Не вставляйте палиці або інші предмети в вентиляційні отвори</p>  <p>При роботі вентилятора з високою швидкістю, це може призвести до нещасних випадків.</p>	<p>Правильно відрегулюйте напрям повітря.</p>  <p>Правильно налаштувати жалюзі повітряного потоку, вгору / вниз і вліво / вправо, таким чином, щоб отримати потрібну кімнатну температуру</p>	<p>Не знаходьтеся під холодним повітрям протягом тривалого часу.</p>  <p>Це може призвести до переохолодження, яке є шкідливим для вашого здоров'я</p>
<p>Не використовуйте воду для чищення кондиціонера.</p>  <p>Це може викликати удар струмом.</p>	<p>Не вішайте і не складайте предмети на кондиціонер.</p>  <p>Це може викликати падіння кондиціонера і призвести до травм.</p>	<p>Переконайтеся, що установчі опори зовнішнього блоку не пошкоджені.</p>  <p>У разі пошкодженень установчих опор, негайно відремонтуйте їх. Інакше є небезпека обвалення блоку, що може призвести до нещасного випадку або травмування.</p>
<p>Не сидіть на зовнішньому блоці і не складайте на нього предмети.</p>  <p>Блок може впасти і викликати травми.</p>	<p>Не використовуйте такі речовини:</p>  <p>Гаряча вода (понад 40°C або 104F) Використання гарячої води може викликати деформацію кондиціонера або зміну кольору. Бензин, розчинник, бензол, поліруючі речовини, ін. Це може викликати деформацію кондиціонера або подряпини.</p>	<p>Якщо ви не будете користуватися кондиціонером протягом тривало часу, вийміть вилку з розетки.</p>  <p>Переконайтеся, що кондиціонер вимкнений, коли виймає вилку з розетки.</p>

## Інструкції з демонтажу та ремонту кондиціонера.

\* У разі якщо потрібний ремонт або демонтаж кондиціонера, будь ласка, зв'яжіться з дилером або фахівцями в даній області.

\* Припиніть використовувати виріб у разі виникнення порушень / несправності, від'єднайте штепсель і зв'яжіться з дилером або технічним фахівцем.

### \* Назва елементів та їх функції \*

Деякі особливості та зовнішній вигляд може відрізнятися через наявність безлічі моделей. Нижче ми наводимо шаблон.

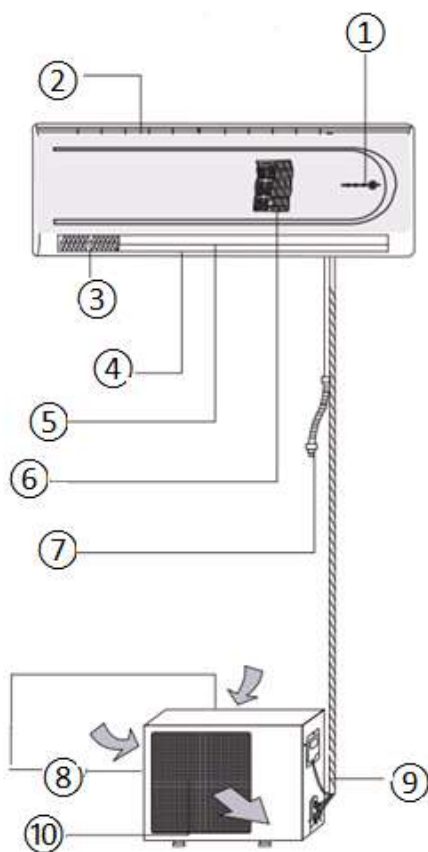

1. Дисплей (operational performance/indications)
2. Рециркуляційна решітка (air return grid)
3. Регулятор напрямку потоку повітря вправо / вліво (left/right air flow direction adjusting fin)
4. Регулятор напрямку потоку повітря вгору / вниз (up/down air flow direction adjusting flap)
5. Вихід повітря (air outlet)
6. Повітряний фільтр (очищає повітря від пилу і бруду) (air filter)
7. Дренажна труба (drain tube)
8. Забір повітря (air inlet)
9. З'єднувальні труби, міжблочний електричний кабель (refrigerant piping connection)
10. Вентиляційна решітка, вихід повітря (air discharge vent)

Як відкривати:



Легко натисніть на обидві сторони решітки повітрозабірника знизу і потягніть до появи опору.

Як закривати:

Опустіть ґрати повітрозабірника і натисніть на неї з двох сторін вниз.

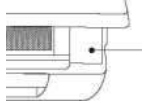

Кнопка аварійного управління

Ця кнопка використовується, коли пульт управління не доступний.

\* Увага: Не відкривайте решітку під кутом більше 60 градусів. Не натискайте сильно.

### Дисплей 1

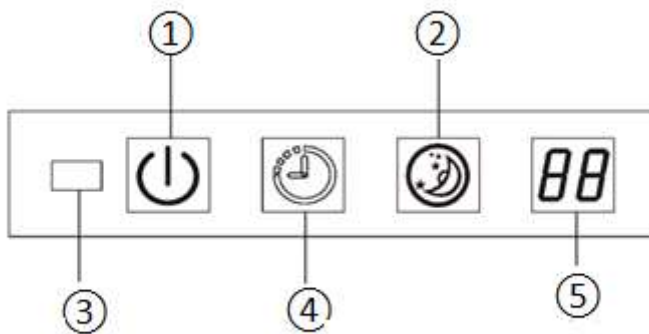

1. Режим роботи
2. Індикатор режиму “сон”.
3. Приймач сигналу пульта дистанційного керування (ПДК)
4. Індикатор режиму “Таймер”
5. Цифровий дисплей (вказує встановлену температуру, час або код помилки)

\*Індикатори можуть трохи відрізнятися, що ніяк не впливатиме на роботу приладу.

## \*Використання пульта дистанційного керування\*

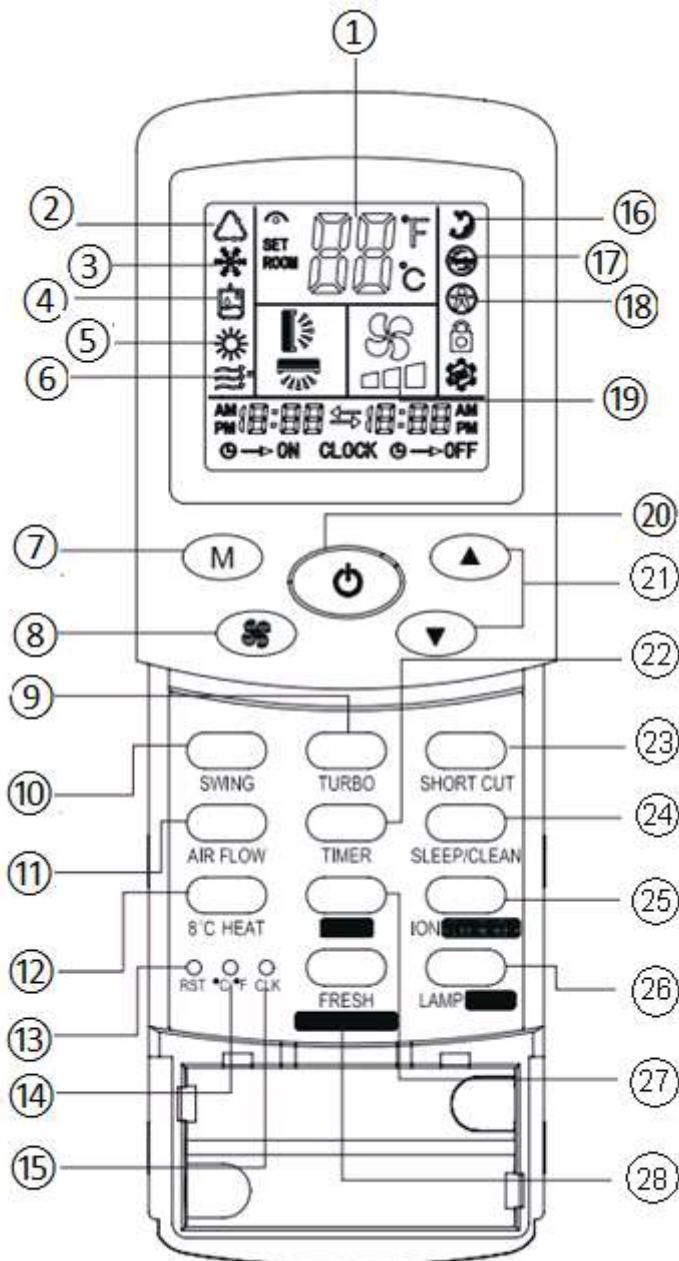

1. Temperature indicator -Індикатор температури
2. AUTO indicator-Автоматичний режим
3. COOLING indicator-Індикація режиму “Охолодження”
4. DRYING indicator- Індикація режиму “Осушення”
5. HEATING indicator- Індикація режиму “Обігрів”
6. FANING indicator- Індикація режиму “Вентиляція”
7. MODE button-Кнопка вибору режиму (Ця кнопка використовується для вибору режиму роботи: автоматичний, охолодження, осушення, обігрів, вентиляція)
8. FAN SPEED button-Кнопка вибору швидкості вентилятора (Використовується для вибору швидкостей вентилятора)

9. TURBO button-Кнопка Турбо (Використовується для переходу в режим охолодження на максимальній потужності (не переходить з режимів авто, сушка та вентиляція))
10. SWING button- Ця кнопка змінює режим роботи жалюзі: автоматичний, режим гойдання або фіксоване положення жалюзі
11. AIR FLOW button-Кнопка Зміна потоку повітря (опція) (Кнопка плавно змінює напрямок потоку повітря вправо / вліво в процесі роботи (працює в трьох напрямках потоку повітря))
12. 8°C HEAT button-Кнопка нагріву 8°C (Натисніть на цю кнопку для старту або зупинки режиму нагріву 8 ° C).
13. Reset button-Кнопка Скидання (Обнуляє всі установки)
14. °C/°F button-Кнопка зміну режиму Цельсій/Фаренгейт
15. CLOCK button-Кнопка Установки часу (Використовується для налаштування часу)
16. SLEEP indicator-Режим Сну (цей індикатор горить, коли дана функція включена)
17. TURBO indicator-Режим Турбо (цей індикатор горить, коли дана функція включена)
18. Key lock indicator-Кнопка Блокування
19. FAN SPEED indicator- Індикатор швидкості вентилятора (відображає встановлену швидкість)
20. ON/OFF button-Кнопка ВКЛ. / ВИКЛ. (Натискання кнопки включає або вимикає кондиціонер)
21. SET TEMPERATURE button-Кнопка вибору температури (для установки потрібної температури в кімнаті)
22. TIMER button-Кнопка Таймера (використовується для включення і виключення функції таймера)
23. SHORT CUT button-Кнопка швидкого доступу (використовується для швидкого перемикавання на необхідну настройку)
24. SLEEP/CLEAN button-Кнопка вибору режимів Сон / Очищення (поєднана кнопка для перемикавання між режимами сну і чищення)
25. ION/INTE EYE button-Іон / EYE (поєднана кнопка для перемикавання між режимами Іон і EYE)
26. LAMP/HOLD button-Кнопка Лампа / Блокування (поєднана кнопка для перемикавання між режимами Лампа і Блокування)
27. SHIFT button-Кнопка Перемикавання (використовується для перемикавання сумісних кнопок. Іон / Значок очі, Сон / Очищення, Свіжість / Слідувати за мною)
28. FRESH/FOLLOW ME-Функція Прохолода / Слідувати за мною (поєднана кнопка для перемикавання між режимами Прохолода / Слідувати за мною)

Примітка:

\* Дані функції позначаються з ознайомчою метою, на пристрої будуть вказані тільки основні функції. Якщо модель кондиціонера працює тільки в режимі охолодження, то кнопка Обігрів виконує функцію кнопки Вентилятор. Функція Іон / Значок очі і Свіжість недоступна в моделі Nordic.

\* При виборі режиму Турбо, температура в приміщенні не підтримується на заданому рівні. Будь ласка, вимкніть режим Турбо, якщо ви відчуваєте, що в кімнаті стало дуже холодно або дуже жарко.



## Система передачі сигналу

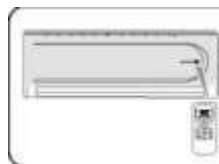





Сигнал посилається в пристрій при натисканні кнопки на пульті дистанційного керування. При правильному натисканні на кнопку, ви почуєте сигнал у внутрішньому блоці.

## Робота кондиціонера в різних режимах



1. Направте пульт ДК на кондиціонер, натисніть кнопку ON / OFF, а потім натисніть кнопку MODE (вибір режиму), виберіть необхідний режим: AUTO, COOL, DRY, HEAT, FAN. (АВТОМАТИЧНИЙ, ОХОЛОДЖЕННЯ, ОСУШЕННЯ, ОБІГРІВ, ВЕНТИЛЯЦІЯ)



2. Натисніть кнопку SET(вибір температури.) щоб виставити потрібну температуру. Діапазон можливих температур: 16°C-32°C (61°F-90°F).

(В автоматичному режимі і режимі сушки, температура буде автоматично встановлена на 25°C (76°F).

3. Натисніть кнопку FAN SPEED, щоб вибрати швидкість повітряного потоку: Низька швидкість (дисплей показує ) , Середня швидкість(дисплей показує ) , Висока швидкість (дисплей показує ) , Автоматичний вибір швидкості (індикатор  блимає).

(У режимі сушки швидкість буде автоматично встановлена як низька).

4. Натисніть кнопку SWING щоб налаштувати положення жалюзі: нормальне положення (позначається ) , хитання (позначається ) , фіксоване положення жалюзі (позначається )

5. Натисніть кнопку AIR FLOW щоб вибрати лівий / правий напрямок потоку повітря: хитання (позначається ) , Зафіксоване положення (позначається )

6. Натисніть кнопку ION, на дисплеї з'явиться наступне зображення 

7. Натисніть кнопку INTE очі, на дисплеї з'явиться наступне зображення  Ця функція не доступна для моделі Nordic.

8. Натисніть кнопку FRESH, індикатор відображається на панелі дисплею.

### \* Функції кнопок \*

1. Кнопка On / Off: Ця кнопка використовується для включення і виключення кондиціонера.
2. Кнопка MODE: Кнопка використовується для вибору режиму роботи: автоматичний, охолодження, осушення, обігрів, вентиляція.
3. ▲Кнопка: Ця кнопка використовується для збільшення заданої температури.
4. ▼Кнопка: Ця кнопка використовується для зменшення заданої температури.
5. Кнопка AIR FLOW: Ця кнопка використовується для вибору лівого або правого напрямку повітряного потоку.
6. Кнопка SWING: Ця кнопка використовується для зміни режиму жалюзі: нормальне положення, хитання або фіксоване положення.
7. Кнопка FAN SPEED: Ця кнопка використовується для установки швидкості повітря.

8. Кнопка TIMER: Ця кнопка використовується для включення функції таймера і його виключення, а також скасування установок таймера.

◇ При першому натисканні TIMER почне блимати індикатор годин, встановіть час годин коли таймер повинен включитися, використовуючи знаки ▲▼.

◇ Натисніть кнопку TIMER двічі, почне блимати індикатор хвилин, встановіть час хвилин коли таймер повинен включитися, використовуючи знаки ▲▼.

◇ Натисніть кнопку TIMER тричі, установка таймера буде здійснюватися таким чином:

◆ Після натискання двічі кнопки TIMER для включення таймера, якщо ви не натиснули ▲▼ для установки годин і хвилин, настройки включення таймера буде скинуто.

◆ Після натискання двічі кнопки TIMER для включення таймера, натисніть ▲▼ для установки годин і хвилин, час буде встановлено.

◇ Натисніть кнопку TIMER чотири рази, блимає індикатор годин, встановіть годину коли таймер повинен вимкнутися, використовуючи знаки ▲▼.

◇ Натисніть кнопку TIMER п'ять разів, блимає індикатор хвилин, встановіть хвилини коли таймер повинен вимкнутися, використовуючи знаки ▲▼.

◇ Натисніть кнопку TIMER шість разів, установка таймера буде здійснюватися таким чином:

◆ При натисканні кнопки TIMER для автоматичного відключення, якщо ви не натиснули ▲▼ для установки годин і хвилин, настройки включення таймера будуть скинуті і сигнал не надійде в приймач.

◆ При натисканні кнопки TIMER для автоматичного відключення, натисніть ▲▼ для установки годин і хвилин, час буде встановлено і сигнал буде посланий в приймач.

◇ Після завершення налаштувань автоматичного відключення, при повторному натисканні кнопки TIMER, настройки функції таймера (автоматичне включення або відключення) будуть скинуті.

Після завершення налаштувань функції таймера без повторного натискання кнопки TIMER, таймер часу буде відображатися на дисплеї, а годинник ні. Натисніть кнопку Clock, годинник і хвилини з'являться на екрані. Таймер часу буде відображатися, якщо натиснути кнопку Clock.

9. Кнопка TURBO: Натисніть кнопку для переходу в режим турбо. Ця функція працює тільки в режимах охолодження і обігріву, в інших режимах вона не працює. Режим Турбо буде зупинений при виборі режиму Сон.

10. Кнопка CLOCK (CLK): Дана кнопка використовується для установки часу. Задайте потрібний час і натисніть кнопку On-Off або Clock для збереження налаштувань. Або завершіть настройку часу після того, як через 15 хв припиниться миготіння.

11. Кнопка SHORT CUT: Кнопка використовується для швидкого перемикавання на потрібні налаштування. Утримуйте кнопку Short cut, індикатор "→←" почне блимати для установки необхідних параметрів (режим роботи, температура, швидкість вентилятора, турбо, сон, і т.д.). Після завершення налаштувань, знову натисніть кнопку Short cut, індикатор "→←" не горітиме на дисплеї, всі налаштування будуть збережені. При короткому натисканні кнопки Short cut, пристрій буде працювати за заданими параметрами. Дана кнопка не зберігає настройки функції таймера (Timer), годин (Clock) та утримання (Hold).

12. Кнопка нагріву 8°C: Натисніть на кнопку для початку або переривання функції 8°C
13. Кнопка SHIFT: Використовується для зміни призначення сумісних кнопок (ION / INTE EYE, SLEEP / CLEAN, FRESH / FOLLOW ME, LAMP / HOLD). Натисніть кнопку Shift, замигаєт правий індикатор, друга функція буде активована при натисканні суміщеної кнопки. Правий індикатор перестане блимати при повторному натисканні кнопки Shift або якщо ви не натиснете будь-яку кнопку протягом 30 хв. і перша функція стане знову доступна при натисканні сумісної кнопки.
14. Кнопка ION / INTE EYE: Дана кнопка є сумісна. Натисніть кнопку Shift для зміни призначення. Виберіть функцію іонізатора, щоб почати або припинити іонізацію повітря. Виберіть функцію INTE EYE, щоб розпочати або припинити цю функцію.
15. Кнопка SLEEP / CLEAN: Дана кнопка є сумісна. Використовується для режиму сну і очищення. Режим очищення доступний після відключення дистанційного керування. Натисніть кнопку SLEEP, щоб активувати або скасувати функцію сну. Після установки режиму сну, функція сну не буде скасована при зміні режиму. При даному режимі, вентилятор почне автоматично працювати на низькій швидкості. Натисніть кнопку Fan Speed для зміни швидкості. Режим сну буде скасовано при виборі режиму Турбо. Функція Clean доступна після вимкнення пульта дистанційного керування. При даному режимі недоступні інші команди.
16. Кнопка LAMP / HOLD: Дана кнопка є сумісна. Використовуйте кнопку SHIFT для переходу між функціями. Натисніть LAMP щоб активувати або скасувати функцію освітлення. Функція LAMP не відображається значком на дисплеї. Натисніть кнопку Hold щоб заблокувати кнопки.
17. Кнопка RST: Використовується для скидання налаштувань. Натисніть на кнопку при некоректній роботі кондиціонера або інших збоях, пульт повертається до заводських налаштувань.
18. Кнопка FRESH / FOLLOW ME: Дана кнопка є сумісна. Використовуйте кнопку SHIFT для переходу між функціями. Функція FRESH не відображається значком на дисплеї.
19. Кнопка °C / °F: Призначена для перемикання відображення температури за шкалою Цельсія або Фаренгейта.

## Регулювання напрямку потоку повітря вліво /вправо

Метод 1: Налаштування вручну

Відрегулюйте вручну напрямок жалюзі повітряного потоку, переміщуючи жалюзі вліво/вправо.

Увага: При регулюванні напрямку жалюзі, обов'язково вимкніть кондиціонер.

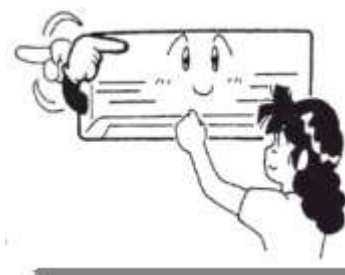

Метод 2: Горизонтальне і вертикальне авто качання

Відрегулюйте напрямок за допомогою пульта дистанційного керування. Натисніть кнопку AIR FLOW, повітряні жалюзі хитатимуться вліво / вправо, або в одному напрямку.

## Заміна батарей

- Відчиніть кришку та замініть дві старі батарейки новими, якщо сигнал, що надходить з пульта дистанційного керування став слабким; або зображення на дисплеї не чітке.
- Полюси плюс та мінус повинні відповідати позиції установки.

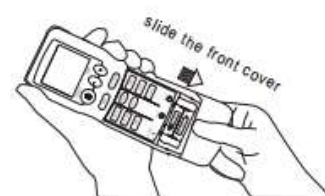

Remote Controller

- Використовуйте батарейки одного типу.
- Вийміть батареї з пульта дистанційного керування, якщо ви не будите їм користуватися протягом довгого часу. Таким чином ви попередите можливе окислення батарейок.
- Якщо пульт дистанційного керування не працює, вийміть батарейки щоб відключити дисплей.

### Функція обігріву

Кондиціонер забирає тепло зовні і передає його в приміщення через внутрішній блок. Коли температура повітря на вулиці падає або підіймається, тепловіддача кондиціонеру теж падає або підіймається.

\*Для підвищення температури потрібно відносно мало часу.

\* Якщо температура повітря на вулиці занадто низька, використовуйте додаткові нагрівальні прилади. Щоб запобігти нещасних випадків, провітрюйте кімнату, коли використовуєте кондиціонер разом з іншими обігрівачами.

### Розмороження

Крига може утворитися в зовнішньому блоці під час режиму обігріву при низькій температурі і високій вологості, що знижує ефективність кондиціонеру. В таких випадках, кондиціонер починає відтаювати автоматично. Час відтаювання складає 5-10 хвилин.

Лід може утворюватися на зовнішньому блоці під час режиму обігріву при низькій температурі та високої вологості, що знижує ефективність кондиціонера. У таких випадках, кондиціонер починає відтавання автоматично. Час відтавання складає 5-10 хвилин.\*

Вентилятори в обох блоках зупиняються.

\* Пара може виникати в зовнішньому блоці під час режиму відтаювання. Це спричинено швидким розморожуванням і не є несправністю

### Технічне обслуговування

Кондиціонер повинен бути відключений від електроживлення.

1. Перевірте наявність будь яких предметів в повітря випускних отворах, що можуть блокувати роботу.

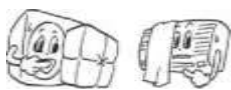

2. Переконайтесь що монтажні елементи установки не пошкоджені і не мають іржі.
3. Перевірте, чи правильно підключене заземлення.



Заземлюючий контакт

4. Переконайтесь, що повітряний фільтр не засмічений.
5. Підключить кондиціонер до джерела живлення.
6. Установіть батарейки в пульт дистанційного керування.

### Під час експлуатації

Чистка повітряного фільтра.

1. Очищуйте фільтр кожні 2 тижня. Злегка надавіть на нижню панель решітки і відчиніть її. Обережно потягніть фільтр на себе і витягніть його на поверхню.
2. Очищуйте повітряний фільтр.  
Якщо фільтр сильно засмічений, промийте його водою кімнатної температури. (30°C або 86°F). Після просушіть.



Примітка:

\*не використовуйте гарячу воду для очищення фільтру.

\*не сушіть фільтр над вогнем.

\*не натискайте на фільтр занадто сильно, коли виймаєте і встановлюєте його на місце.

3. Поверніть фільтр в початкове положення.

Експлуатація кондиціонера без повітряного фільтра призведе до засмічення і може пошкодити його роботу.

Чистка повітряного фільтра

\*Використовуйте суху тканину або пилосос для видалення пилу з фільтру.

\*Якщо фільтр дуже забруднений, використовуйте нейтральний миючий засіб.



### Після експлуатації

1. Виберіть температуру 30°C або 86°F і включіть режим вентиляції на декілька годин для осушення кондиціонера всередині.



2. Відключіть кондиціонер від електроживлення.



Кондиціонер споживає біля 5 Вт електроенергії коли він вимкнений, знаходиться в режимі очікування. Бажано відключити шнур електроживлення, якщо ви не плануєте використовувати його довгий час, з ціллю збереження електроенергії.

3. Очистіть і встановіть на місце повітряний фільтр.
4. Очистіть внутрішній і зовнішній блок.
5. Вийміть батарейки з пульту.



Примітка:

Засмічений повітряний фільтр буде мати вплив на ефективність роботи кондиціонера, та може спричинити шум і збільшене споживання електроенергії. Тому важливо періодично очищати повітряний фільтр.

**\*Звернення в сервісний центр для усунення несправностей \***

Перед тим як звернутися в сервісний центр, будь ласка ознайомтесь з запропонованими нижче рішеннями.





Кондиціонер не працює		
 <p>Перевірте чи не вимкнена вилка з розетки?</p>	 <p>Перевірте чи встановлений час на позицію «ON»?</p>	 <p>Чи нема порушення електропостачання?</p>
Недостатнє охолодження або обігрів		
 <p>Чи задана потрібна температура?</p>	 <p>Чи не засмітився фільтр?</p>	 <p>Перевірте чи не відчинені двері та вікна?</p>
Ефективність охолодження недостатньо висока		
 <p>Перевірте чи не попадають в приміщення сонячні промені?</p>	 <p>Чи є в приміщенні джерело тепла?</p>	 <p>Перевірте, можливо в приміщенні знаходиться багато людей</p>

**Зверніться в сервісний центр при виникненні наступних несправностей**

Відразу вимкніть кондиціонер і зв'яжіться з сервісним центром при виникненні наступних несправностей:

 <p>Робота часто переривається в результаті спрацювання аварійного вимикача, або пристрою захисного відключення</p>	 <p>Штепсельна вилка або шнур надмірно нагрівається</p>	 <p>Захисна кришка штепсельної вилки або шнур перегрівається або пошкоджена</p>
 <p>Кондиціонер має вплив на роботу телевізора, радіо або інших приладів.</p>	 <p>Сигнал з пульта дистанційного управління спрацьовує неправильно.</p>	 <p>Коли працює кондиціонер чути сторонній звук</p>
 <p>3 хвилини пройшло, але нічого не запрацювало. У випадку несправності при натисканні кнопки RUN, після вимкнення кондиціонеру і перезапуску його через 3 хвилини.</p>		

**\*Що потрібно знати, при використанні кондиціонеру\***

 <p>Кондиціонер не вимикається відразу після того, як його роботу зупинили (горить кнопка RUN/LAMP).</p>	 <p>Трихвилинний таймер захисту вбудований в систему і спрацьовує автоматично.</p>
<p>Повітря не починає дути відразу в режимі обігріву.</p>	<p>Кондиціонер зупиняється, щоб потік холодного повітря в режимі обігріву не потрапив у приміщення (від 2 до 5 хв).</p>
<p>Кондиціонер одразу не припиняє свою роботу в режимі COOL (для деяких моделей).</p>	<p>Це відбувається тому, що кондиціонер проводить осушення випаровувача, і вентилятор працює на маленькій швидкості. Жалюзі не будуть закриватися протягом 30 секунд.</p>
<p>Повітря не починає дути від 6 до 12хв. при режимі обігріву.</p>	<p>При низькій температурі і високій вологості, кондиціонер активує режим відтаювання. Будь ласка зачекайте. Під час відтаювання із зовнішнього блоку може з'явитися пар або вода.</p>
<p>Повітря не дує в режимі DRY</p>	<p>Внутрішній вентилятор іноді зупиняється, щоб попередити появу вологості і зберегти енергію.</p>
<p>При роботі в режимі охолодження з'являється туман</p>	<p>Це може виникати із-за високого рівня вологості і високої температури в приміщенні. Явище зникне, як тільки температура і вологість понизяться</p>
<p>Поширюється неприємний запах.</p>	<p>Це може бути викликано акумулюванням запаху тютюну або косметики.</p>
 <p>Невеликий шум</p>	<p>Це звук холодоагенту, що циркулює всередині пристрою.</p>
<p>Чути поскрипування</p>	<p>Це відбувається через деформацію пластика внаслідок змін температури.</p>
<p>Пристрій не перезапускається, навіть коли було відновлено електроживлення.</p>	<p>Пам'ять мікрокомп'ютера стерлася. Використовуйте ПДУ для перезапуску.</p>
<p>Сигнали з пульта не надсилаються</p>	<p>Сигнал блокується, якщо приймач сигналу піддається прямому сонячному впливу або сильному освітленню. Перевірте доступ сонячних променів або затемніть освітлення.</p> 
<p>Утворюється волога при виході повітря</p>	<p>Якщо система працює в умовах підвищеної вологості протягом тривалого часу, волога конденсується на решітці повітряного вихідного отвору і капає вниз.</p>

## ІНФОРМАЦІЯ ПРО ПІДТВЕРДЖЕННЯ ВІДПОВІДНОСТІ ПРОДУКТУ

Виріб відповідає вимогам Технічного Регламенту про Обмеження Використання деяких Шкідливих Речовин в електричному та електронному устаткуванні (ТР ОВШР).

Зміст шкідливих речовин у випадках, не передбачених Доповненням №2 ТР ОВШР:

1. Свинець (Pb) - не перевищує 0.1% ваги речовини або в концентрації до 1000 мільйонних часток;
2. Кадмій (Cd) - не перевищує 0.1% ваги речовини або в концентрації до 100 мільйонних часток;
3. Ртуть (Hg) - не перевищує 0.1% ваги речовини або в концентрації до 1000 мільйонних часток;
4. Шестивалентний хром (Cr6+)- не перевищує 0.1% ваги речовини або в концентрації до 1000 мільйонних часток;
5. Полібромбіфеноли (PBB) - не перевищує 0.1% ваги речовини або в концентрації до 1000 мільйонних часток;
6. Полібромдифінолові ефіри (PBDE) - не перевищує 0.1% ваги речовини або в концентрації до 1000 мільйонних часток;

Кондиціонери відповідають вимогам Технічного Регламенту електромагнітної сумісності обладнання (затвердженому постановою Кабінету Міністрів України від 29 липня 2009р. № 785) та вимогам Технічного Регламенту низьковольтного електричного обладнання (затвердженому постановою Кабінету Міністрів України від 29 жовтня 2009р. №1149). Декларацію про відповідність можна знайти на сайтах: [www.neoclima.ua](http://www.neoclima.ua), [www.optim.ua](http://www.optim.ua) у розділі «Підтримка».

### Вироблено на замовлення ТМ «Neoclima», Велика Британія

Адреса потужностей виробництва: *«Гуандонг Чіго Еір Кондітіонінг Ко., ЛТД» Шенджели Індустріал Дистрикт, Лішу Таун, Нанхай, Фошань, Гуандонг 528244, Китайська Народна Республіка*

### Уповноважений Представник в Україні

ТОВ «ТК «ОПТИМ» Україна, 03680 м. Київ, вул. Пшенична, 9

тел.: (044) 406-40-46

факс: (044) 406-40-45

Тел. гарячої лінії: 0-800-50-70-25 (безкоштовно зі стаціонарних телефонів, в межах України).

Будь-яку додаткову інформацію про сервіс Ви можете отримати на сайті [www.optim.ua](http://www.optim.ua)

Термін служби кондиціонера 5 років від дати виробництва.

Дата вироблення вказана на виробі.

